



— WE CREATE MOBILE WORKPLACES —

IVECO

Daily



SEGURIDAD

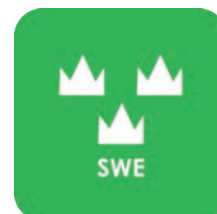

CALIDAD



GARANTIA

IVECO DAILY 9 M³ H1

Para obtener más información sobre precios, instalación y contenido que incluyen nuestras propuestas de equipamiento, escanee el código de la primera página.

En furgonetas eléctricas e híbridas recomendamos el montaje por un instalador experimentado. Se deben tener en cuenta las baterías y el cableado para los aproximadamente 400 voltios que hay en el vehículo. El montaje añadido de un suelo puede aumentar el coste.



Art.No	Longitud	Prof.	Altura	Kg	CO ₂
F41400	2874	300	1220	56	20



Art.No	Longitud	Prof.	Altura	Kg	CO ₂
F41401	1453	300	1220	33	20



Art.No	Longitud	Prof.	Altura	Kg	CO ₂
F41402	2874	300	1220	74	56



Art.No	Longitud	Prof.	Altura	Kg	CO ₂
F41403	1530	300	1220	69	55



Art.No	Longitud	Prof.	Altura	Kg	CO ₂
F41404	2661	470	1220	74	42



Art.No	Longitud	Prof.	Altura	Kg	CO ₂
F41405	1453	470	1220	50	31



Art.No	Longitud	Prof.	Altura	Kg	CO ₂
F41406	2661	470	1000	97	102



Art.No	Longitud	Prof.	Altura	Kg	CO ₂
F41407	1539	300	1220	58	50

IVECO DAILY 10,8 M³ H2

Para obtener más información sobre precios, instalación y contenido que incluyen nuestras propuestas de equipamiento, escanee el código de la primera página.

En furgonetas eléctricas e híbridas recomendamos el montaje por un instalador experimentado. Se deben tener en cuenta las baterías y el cableado para los aproximadamente 400 voltios que hay en el vehículo. El montaje añadido de un suelo puede aumentar el coste.



Art.No	Longitud	Prof.	Altura	Kg	CO ₂
F41420	2662	300	1440	58	33



Art.No	Longitud	Prof.	Altura	Kg	CO ₂
F41421	1242	300	1440	32	20



Art.No	Longitud	Prof.	Altura	Kg	CO ₂
F41422	2450	300	1440	69	44



Art.No	Longitud	Prof.	Altura	Kg	CO ₂
F41423	1531	300	1440	72	59



Art.No	Longitud	Prof.	Altura	Kg	CO ₂
F41424	2662	470	1440	76	43



Art.No	Longitud	Prof.	Altura	Kg	CO ₂
F41425	1242	470	1440	50	33



Art.No	Longitud	Prof.	Altura	Kg	CO ₂
F41426	2662	300	1440	94	87



Art.No	Longitud	Prof.	Altura	Kg	CO ₂
F41427	1531	300	1440	73	67

IVECO DAILY 12 M³ H2

Para obtener más información sobre precios, instalación y contenido que incluyen nuestras propuestas de equipamiento, escanee el código de la primera página.

En furgonetas eléctricas e híbridas recomendamos el montaje por un instalador experimentado. Se deben tener en cuenta las baterías y el cableado para los aproximadamente 400 voltios que hay en el vehículo. El montaje añadido de un suelo puede aumentar el coste.



Art.No	Longitud	Prof.	Altura	Kg	CO ₂
F41440	3054	300	1440	64	35



Art.No	Longitud	Prof.	Altura	Kg	CO ₂
F41441	1880	300	1440	44	25



Art.No	Longitud	Prof.	Altura	Kg	CO ₂
F41442	2662	300	1440	75	59



Art.No	Longitud	Prof.	Altura	Kg	CO ₂
F41443	1924	300	1440	76	60



Art.No	Longitud	Prof.	Altura	Kg	CO ₂
F41444	3086	470	1440	96	39



Art.No	Longitud	Prof.	Altura	Kg	CO ₂
F41445	1880	470	1440	66	37



Art.No	Longitud	Prof.	Altura	Kg	CO ₂
F41446	3053	300	1440	103	68



Art.No	Longitud	Prof.	Altura	Kg	CO ₂
F41447	1955	300	1440	88	74

IVECO DAILY 16 M³ H2

Para obtener más información sobre precios, instalación y contenido que incluyen nuestras propuestas de equipamiento, escanee el código de la primera página.

En furgonetas eléctricas e híbridas recomendamos el montaje por un instalador experimentado. Se deben tener en cuenta las baterías y el cableado para los aproximadamente 400 voltios que hay en el vehículo. El montaje añadido de un suelo puede aumentar el coste.



Art.No	Longitud	Prof.	Altura	Kg	CO ₂
F41460	4323	300	1440	89	29



Art.No	Longitud	Prof.	Altura	Kg	CO ₂
F41461	2870	300	1440	60	26



Art.No	Longitud	Prof.	Altura	Kg	CO ₂
F41462	4110	300	1440	115	60



Art.No	Longitud	Prof.	Altura	Kg	CO ₂
F41463	2736	300	1440	90	66



Art.No	Longitud	Prof.	Altura	Kg	CO ₂
F41464	4323	470	1440	129	44



Art.No	Longitud	Prof.	Altura	Kg	CO ₂
F41465	3083	470	1440	96	50



Art.No	Longitud	Prof.	Altura	Kg	CO ₂
F41466	4322	300	1440	131	80



Art.No	Longitud	Prof.	Altura	Kg	CO ₂
F41467	2737	300	1440	101	80

IVECO DAILY 17,5 M³ H2

Para obtener más información sobre precios, instalación y contenido que incluyen nuestras propuestas de equipamiento, escanee el código de la primera página.

En furgonetas eléctricas e híbridas recomendamos el montaje por un instalador experimentado. Se deben tener en cuenta las baterías y el cableado para los aproximadamente 400 voltios que hay en el vehículo. El montaje añadido de un suelo puede aumentar el coste.



Art.No	Longitud	Prof.	Altura	Kg	CO ₂
F41480	4712	300	1440	94	37



Art.No	Longitud	Prof.	Altura	Kg	CO ₂
F41481	3475	300	1440	74	29



Art.No	Longitud	Prof.	Altura	Kg	CO ₂
F41482	4746	300	1440	128	66



Art.No	Longitud	Prof.	Altura	Kg	CO ₂
F41483	3308	300	1440	130	87



Art.No	Longitud	Prof.	Altura	Kg	CO ₂
F41484	4468	470	1440	134	45



Art.No	Longitud	Prof.	Altura	Kg	CO ₂
F41485	3475	470	1440	111	44



Art.No	Longitud	Prof.	Altura	Kg	CO ₂
F41486	4680	300	1440	165	99



Art.No	Longitud	Prof.	Altura	Kg	CO ₂
F41487	3470	300	1440	107	62

IVECO DAILY 13,4 M³ H3

Para obtener más información sobre precios, instalación y contenido que incluyen nuestras propuestas de equipamiento, escanee el código de la primera página.

En furgonetas eléctricas e híbridas recomendamos el montaje por un instalador experimentado. Se deben tener en cuenta las baterías y el cableado para los aproximadamente 400 voltios que hay en el vehículo. El montaje añadido de un suelo puede aumentar el coste.



Art.No	Longitud	Prof.	Altura	Kg	CO ₂
F41500	2868	300	1795	72	46



Art.No	Longitud	Prof.	Altura	Kg	CO ₂
F41501	1876	300	1840	61	48

IVECO DAILY 13,4 M³ H3



Art.No	Longitud	Prof.	Altura	Kg	CO ₂
F41520	4288	300	1795	108	66



Art.No	Longitud	Prof.	Altura	Kg	CO ₂
F41521	2870	300	1795	75	47

IVECO DAILY 19,6 M³ H3



Art.No	Longitud	Prof.	Altura	Kg	CO ₂
F41540	4712	300	1440	94	37



Art.No	Longitud	Prof.	Altura	Kg	CO ₂
F41541	3475	300	1840	88	42

INFORMACIÓN



NOTA

Los kits incluyen lo que se ve en el diseño así como las piezas de instalación, tapetes de goma para todos los estantes y espuma en los cajones.

Para asegurar la calidad en la gestión y mantener una alta precisión en las entregas System Edström Bilinredningar AB está certificado según SS-EN ISO 9001:2015

Todo el material utilizado en System Edström se puede reciclar al 100%. También estamos certificados según SS-EN ISO 14001:2015.



RECUERDE

Ahora que ha elegido System Edström para el equipamiento de su vehículo, ha dado el primer y más importante paso para que su taller móvil sea seguro y funcional. De aquí en adelante, depende de usted lo seguro y funcional que sea su lugar de trabajo.

Usted, como conductor y, para evitar que usted u otra persona se lesione, tiene la responsabilidad de llevar su carga correctamente asegurada. También es su responsabilidad asegurarse de que el interior está montado de la manera más segura posible sea cual sea su elección de taller, incluso si son profesionales con conocimiento y larga experiencia.



SEGURIDAD

Realizamos pruebas de choque de nuestras estanterías continuamente en VTI, el Instituto Nacional Sueco de Investigación de Carreteras y Transporte. Dichas pruebas de colisión se efectúan conforme a la norma INRS NS 286 sobre equipamiento interior de vehículos.

Se llevan a cabo también otros tipos de controles en institutos certificadores, por ejemplo, pruebas de vibración que simulan varios años de uso en carretera. Igualmente realizamos ensayos internos de tracción y presión para comprobar, entre otros, la resistencia de los productos de sujeción de carga.

Consulte más detalles acerca de estos controles en nuestro sitio web: www.systemedstrom.com.



Tornillo de banco

Profundo	Ancho	Altura	Kg	Código
360	135	140	10,3	5004

El tornillo forjado se completa con el soporte extensible y la placa giratoria. Apertura máxima 140 mm.



Soporte de tornillo de banco

Profundo	Ancho	Altura	⇄	Kg	Código
1110	170	195	600	9,4	5012
1110	170	80	600	8,9	5013

Medidas de placa 170x158 mm. La cubierta 2950 está incluida (ver más abajo).

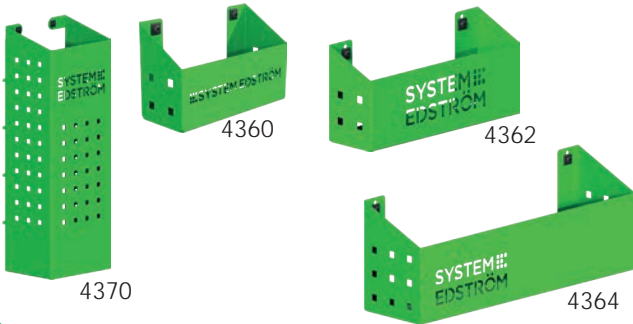

Cestas para tablero

Profundo	Ancho	Altura	Kg	Código
82	200	80	0,5	4360
82	285	102	0,8	4362
122	455	122	1,5	4364
153	179	575	3,0	4370

Una serie de cestas que resuelven (casi) todos los problemas de almacenamiento.

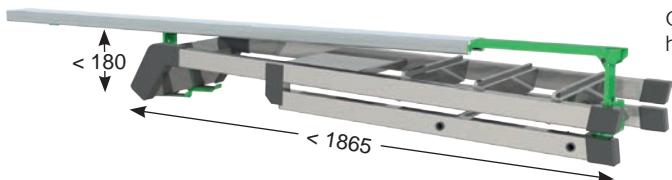

Soporte interno de escalera

Longitud	Kg	Código
2000	4,9	T9000

Guarde la escalera en el techo del interior del vehículo, tire de ella hacia la puerta trasera en una operación simple.



Soporte de manguera/cable

Profundo	Ancho	Altura	Kg	Código
79	267	168	0,5	4077

Soporte de spray, cartuchos, etc.

66	194	123	0,4	4349
----	-----	-----	-----	------

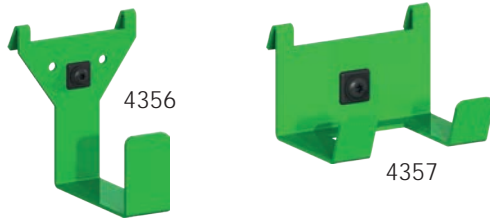

Gancho universal

Profundo	Ancho	Altura	Kg	Código
85	80	100	0,2	4356
61	83	55	0,1	4357

Lo simple es mejor, ganchos resistentes para montar en tablero o en el borde del estante.

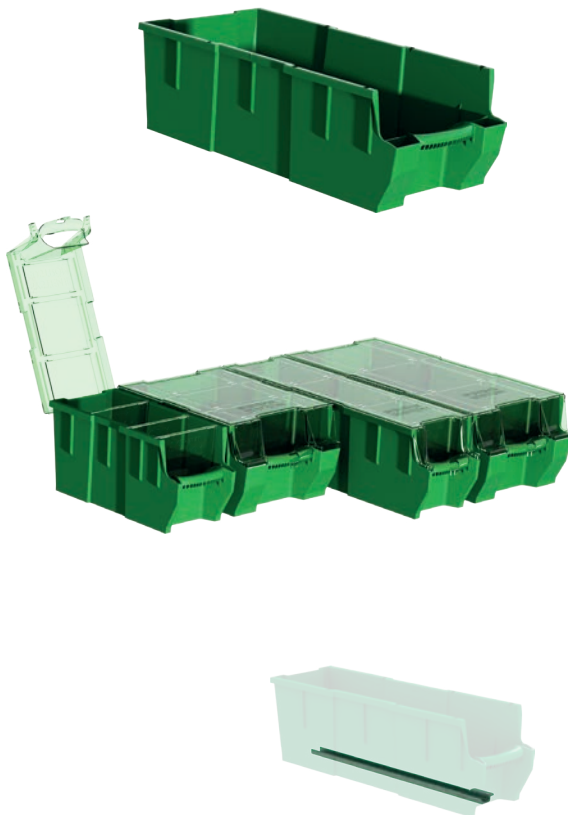

Gaveta de plástico para estantes

Profundo	Ancho	Altura	Kg	Código
300	145	154	0,4	3050
300	235	154	0,5	3052
470	145	154	0,5	3055
470	235	154	0,5	3057

Tapa transparente para gavetas

Profundo	Ancho	Gaveta	Kg	Código
300	150	3050	0,2	3060
300	240	3052	0,2	3062
470	150	3055	0,2	3065
470	240	3057	0,4	3067

Divisores para gavetas

Ancho	Altura	Gaveta	Código
140	154	3050,55	3070
230	154	3052,57	3072

Soporte para estantes sin frontal

Profundo	Kg	Código
300	0,1	3081
470	0,2	3082



Perchas

Profundo	Ancho	Altura	Kg	Código
31	295	40	0,3	2706
31	465	40	0,5	2708

Lo llamamos percha, no hace falta decir, que puedes usarlo para colgar lo que quieras en él.



Cincha con soportes

Información	Ancho	Código
1200 mm, cincha de nylon	25	4365
1000 mm, cincha elástica	25	4366

Los soportes se adaptan a nuestros tableros.



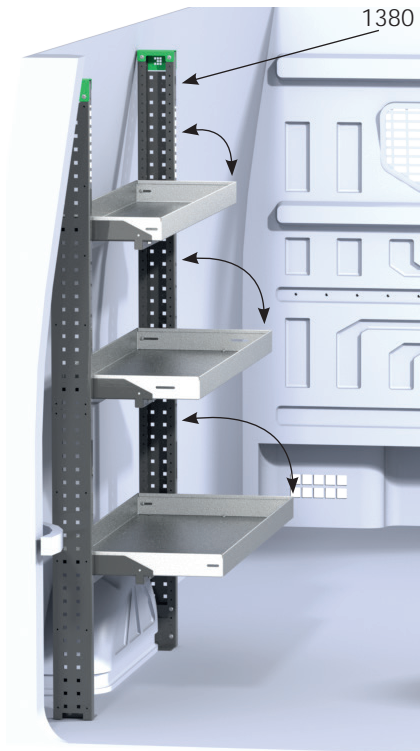

Bastidor Flexi

Profundo	Ancho	Altura	Info.	Kg	Código
112	32	1788	set 2 u.	11,8	1380
112	31	1788	set 1 u.	4,9	1382

Soporte para estante Flexi

Profundo	Ancho	Altura	Estante	Kg	Código
275	830	83	784	3,1	1308
275	1043	83	997	3,5	1312
275	1222	83	1176	3,9	1316
275	1435	83	1389	4,4	1322
275	1614	83	1568	4,8	1326

Soporte de estante Flexi

Información	Kg	Código
160 mm estantes , set 2 u.	0,6	1340
300, 400 & 470 mm estantes, set 2 u.	1,4	1342

Amortiguador de gas Flexi

Información	Kg	Código
Set 2 u.	0,1	1386

Los travesaños del soporte de estante se pueden cortar para adaptarse a su configuración. La capacidad de carga aumenta a 100 kg por estante cuando se monta en un Flexirack. Los estantes son ajustables a 4 ángulos predefinidos en la instalación de 0, 4, 8 y 12 grados.

Elija sus estantes, 300, 400 y/o 470 mm de profundidad. También se pueden utilizar nuestros estantes sin frontal de 300 y 470 mm de profundidad. El soporte de estante se ajusta a todas las profundidades de estante diferentes.

Utilice el soporte del estante si desea combinar estantes de 160 mm de profundidad con otras profundidades. Los estantes de 160 mm son fijos, no plegables.

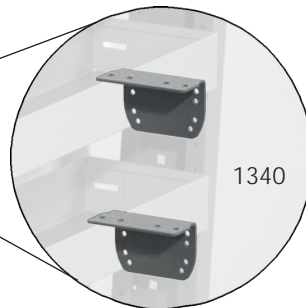

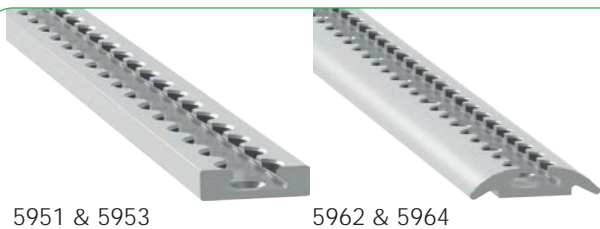

5951 & 5953

5962 & 5964



2813



5900

5901



5904



5905



5910



5911



5913



5931 - 5935



5940



5993 & 5996

Perfiles de amarre

Longitud	Kg	Código
295	0,2	5951
465	0,2	5953
1000	0,8	5962
1500	1,2	5964
3000	> 6	

Anillas de amarre

Información	Kg	Código
Base aluminio	0,0	5900
Base plástico duro negro	0,1	5901

Soportes de perfiles

Información	Kg	Código
Soporte angular 53x80x112 mm	0,2	2813
Soporte de barra de anclaje para marco de estantería	-	5904
Soporte de barra de anclaje para suelo de plywood	-	5905
Pletina T 2xM6	-	5910
Pletina T 3xM6	-	5911
Fastener de montaje M8x25	-	5913

Cincha de nylon

Información	Longitud	Kg	Código
Cincha de nylon	200/ 700	0,1	5931
Cincha de nylon	200/1200	0,1	5933
Cincha de nylon	200/2200	0,2	5935
Cincha de nylon con tensor	500/2500	0,3	5940
Barra de anclaje	1100-1660	2,6	5993
Barra de anclaje	1600-2160	3,5	5996

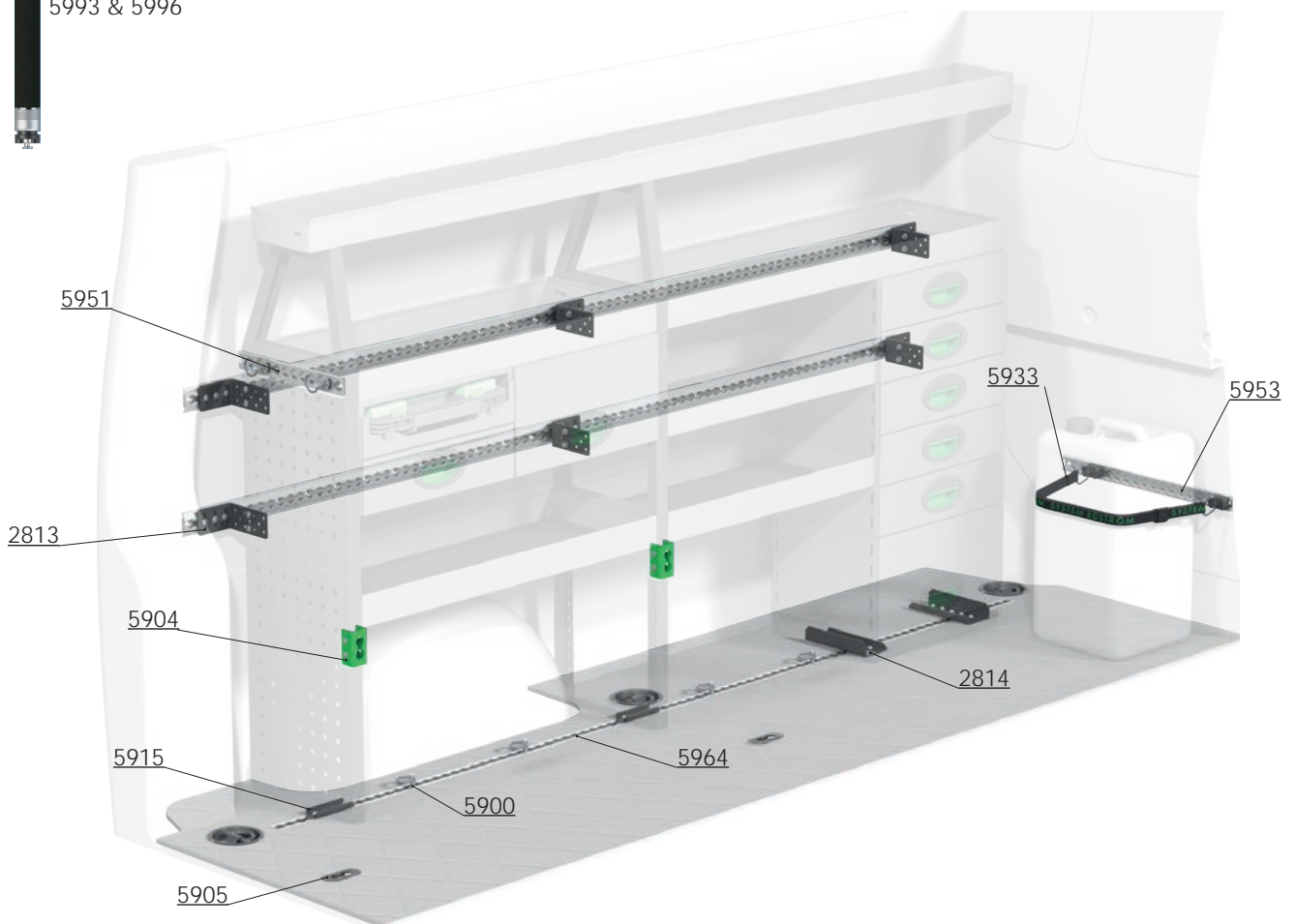



Kit accesorios No. 1

Kit accesorios No. 2

Kit accesorios No. 3

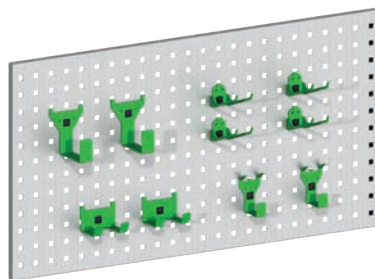
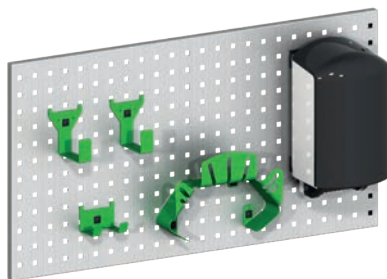
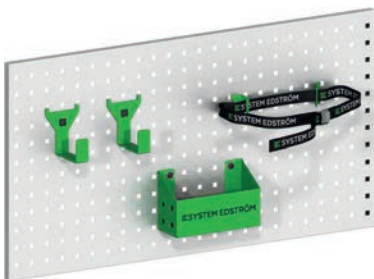

Art Nr

F11001

Tablero no incluido.

Art Nr

F11002

Tablero no incluido.

Art Nr

F11004

Tablero no incluido.

www.systemedstrom.com



GARANTIA



SEGURIDAD

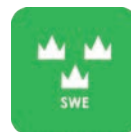

CALIDAD

SYSTEM EDSTRÖM

SYSTEM EDSTRÖM BILINREDNINGAR AB
Raseborgsgatan 11
164 74 Kista
Suecia

CONTACT

T. +46 (0)10 102 95 00

M. info@edstrom.se

W. www.systemedstrom.com